



**FIT**

DAIKIN *FIT*

POUR LES  
APPLICATIONS  
MULTIFAMILIALES



FIT





A large, solid blue L-shaped graphic is positioned on the right side of the page, partially overlapping the text area.

## VIVEZ LA DIFFÉRENCE DAIKIN.

A large, solid blue L-shaped graphic is positioned on the left side of the page, partially overlapping the text area.

Daikin est la première entreprise mondiale du domaine de la climatisation. Daikin est un innovateur mondial et un fournisseur de solutions de climatisation avancées pour les applications résidentielles, commerciales et industrielles. Depuis presque 100 ans, nous créons les systèmes de confort les plus efficaces et les plus innovants grâce à des recherches approfondies. Avec des ventes dans plus de 160 pays à travers le monde, Daikin révolutionne la façon dont les gens et les entreprises envisagent le chauffage et la climatisation.

# CONÇU POUR RÉPONDRE AUX EXIGENCES DE CONFORT, D'ÉCONOMIE D'ESPACE ET D'EFFICACITÉ.

Le système Daikin *FIT* est un système CVCA intelligent à décharge latérale qui ne fait pas de compromis sur le confort et se connecte aux solutions de conduit traditionnelles du marché unitaire. Dans un marché saturé d'Inverters coûteux de haut niveau, le système fournit un Inverter à rendement moyen de première qualité à un prix abordable. Les faibles dimensions de l'unité extérieure offre des solutions là où un cube traditionnel ne le peut pas.

## ABORDABLE. EFFICACE. GAIN DE PLACE.

Lorsque l'espace d'installation est limité, vous ne devriez pas avoir à faire de compromis. Idéal pour les lignes de terrain nulles, les toits, les murs ou les terrasses, le Daikin *FIT* offre une solution de style décharge latérale qui vous permet de répondre aux exigences des projets avec la plus stricte des limitations et une relative facilité.

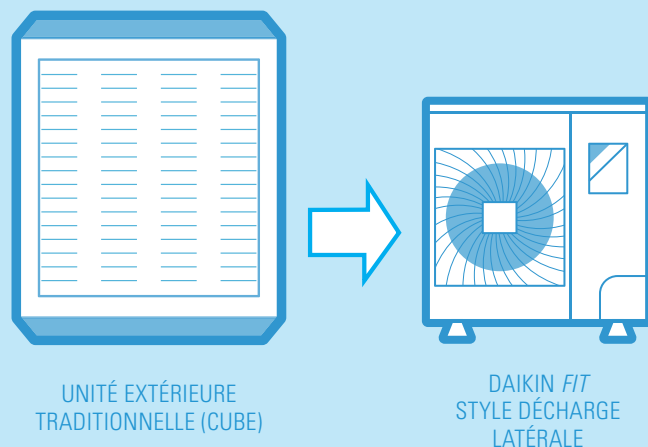

## CARACTÉRISTIQUES ET AVANTAGES

- » **Efficacité énergétique :**
  - **CA :** Jusqu'à **17,5 TRÉS2**.
  - **Pompe à chaleur :** Jusqu'à **17,5 TRÉS2** et **8,6 CPSC2**.
- » **Compact**- L'unité extérieure de style coffre est idéale lorsque l'espace d'installation est limité.
- » **Compresseur Inverter (à vitesse variable)** – Confort intérieur idéal et efficacité
- » **Faible dBa** – Réappropriez-vous l'espace extérieur.
- » **Mode silencieux**- Offre un confort acoustique amélioré, jusqu'à 3 niveaux sonores différents aussi bas que 45 dB(A).
- » **Revêtement Blue Fin** – Longue durée de vie et fiabilité du serpentin réfrigérant.
- » **Compresseur à bascule Swing** – Silencieux et fiable.
- » **Accès au panneau latéral** – Facilité d'entretien.
- » **Léger**- Plus facile à manipuler et à installer (par rapport aux systèmes cube traditionnels).
- » **Mode de dégivrage intelligent<sup>1</sup>** – L'unité extérieure activera ce mode pour aider à réduire l'accumulation de gel/ glace dans des conditions climatiques froides. Il permettra également de prolonger la durée de fonctionnement du chauffage pour un confort accru des occupants (par rapport aux systèmes CVCA sans cette fonction).
  - Une option de chauffage d'appoint de dégivrage sélectionnable, lorsqu'elle est désactivée, permet de réduire la consommation d'énergie pendant le dégivrage.
- » **Bac de récupération perfectionné pour l'évacuation de l'eau<sup>1</sup>** – Conçu avec de multiples trous et canaux de drainage pour aider à assurer une évacuation efficace de l'eau.
- » **Technologie de démarrage à chaud<sup>1</sup>** – Lorsque le chauffage commence ou que l'unité passe de la climatisation au chauffage, il n'y a pas de courant froid émis dans la pièce.

# UNITÉS EXTÉRIEURES DAIKIN FIT

## CA (DX6VS)



## POMPE À CHALEUR (DZ6VS)



**1 Ventilateur à vitesse variable CC.**  
Haute efficacité et faibles niveaux sonores.

**2 Revêtement anticorrosion Blue Fin.** 1 000 heures de sel atomisé pour tous les modèles standard. Revêtement hydrophile pour aider à garder le serpentin propre.

**3 Serpentin de 7 mm.**  
Efficacité élevée de l'échangeur thermique et conception de boîtier compacte.

**4 Carte du convertisseur refroidie par circuit réfrigérant<sup>1</sup>.**  
Élimination de la chute de pression du ventilateur du condensateur causée par les sources froides dans les équipements de générations antérieures.

**5 Compresseur à bascule.**  
Haute efficacité énergétique. Niveaux sonores faibles.

Aimants en néodyme



**6 Mode de dégivrage intelligent.**  
L'unité extérieure activera ce mode pour aider à empêcher l'accumulation de gel/glace dans des conditions climatiques froides. Il permettra également de prolonger la durée de fonctionnement du chauffage pour un confort accru des occupants (par rapport aux systèmes CVCA sans cette fonction).  
- Une option de chauffage d'appoint de dégivrage sélectionnable, lorsqu'elle est désactivée, permet de réduire la consommation d'énergie pendant le dégivrage.

**7 Bac de récupération perfectionné pour l'évacuation de l'eau.**  
Conçu avec de multiples trous et canaux de drainage pour une évacuation efficace de l'eau.



<sup>1</sup>Modèles spécifiques, reportez-vous au manuel d'ingénierie du produit pour plus de détails.





FLEXIBLE.  
INNOVANT.  
TECHNOLOGIE.



VISITEZ LE MICROSITE DAIKIN *FIT*  
POUR EN SAVOIR PLUS :  
[www.daikincomfort.com/go/FIT/](http://www.daikincomfort.com/go/FIT/)

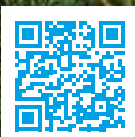



# CONÇU POUR S'ADAPTER :



APPLICATION



BUDGET



CONFORT



DESIGN

## UNE SOLUTION IDÉALE POUR LES PROJETS MÊME LES PLUS UNIQUES.

- » Alternative idéale aux produits unitaires traditionnels de type cube dans une application 1:1.
- » Idéale pour les maisons en rangée, les bungalows, les copropriétés, les lots sans limite de terrain, les patios, les terrasses et les emplacements à plusieurs étages qui nécessitent habituellement une grue.
- » Installation utilisant les conduits et les ensembles de conduites existants.
- » Unité extérieure de style coffre à profil bas et peu encombrante pour faciliter le transport et l'installation dans des espaces restreints.
- » Facilité d'entretien et de maintenance grâce à un panneau latéral à accès rapide.
- » Utilise deux nouvelles familles de serpentin détenteur : CAPE/CAPEA (circulation ascendante/descendante) et CHPE (horizontal spécialisé).
- » Se connecte à n'importe quel générateur d'air chaud au gaz communicant Daikin 80 % et plus de 90 % +.
- » Pour un contrôle supplémentaire de la QAI (qualité de l'air intérieur), ajoutez les solutions de l'écosystème Daikin *One* et CleanComfort®.
- » Compatible avec les thermostats intelligents Daikin *One+* et Daikin *One touch* et d'autres équipements de communication Daikin.





## CONFIGURATIONS CA, POMPE À CHALEUR ET BICARBURANT :

### SYSTÈME DE CLIMATISATION DAIKIN FIT

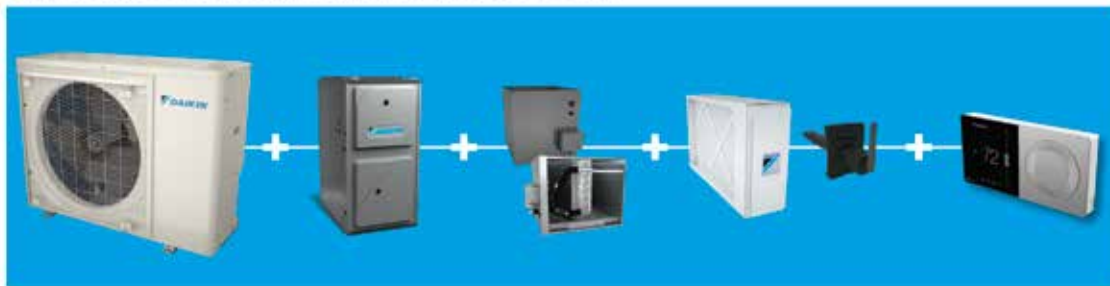

### SYSTÈME DE CLIMATISATION DAIKIN FIT

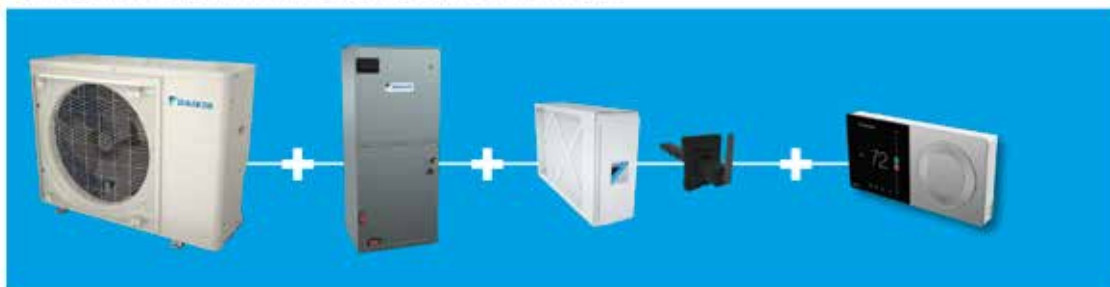

### POMPE À CHALEUR DAIKIN FIT

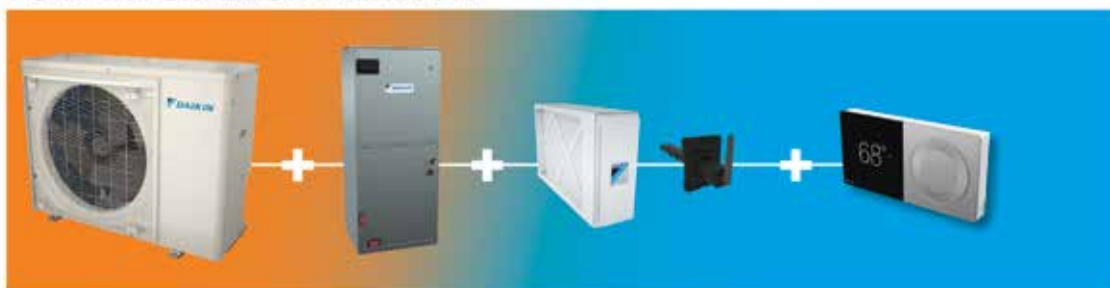

### POMPE À CHALEUR DAIKIN FIT BI-CARBURANT



OFFRE PARTIELLE DISPONIBLE :

1,5 À 5 TONNES AVEC SERPENTINS À CIRCULATION ASCENDANTE/DESCENDANTE

## CONÇU POUR VOUS AIDER À ATTEINDRE VOS OBJECTIFS D'ESPACE, DE CLIMAT ET DE PROJET.

### PLAGE DE FONCTIONNEMENT ÉTENDUE

Quel que soit le climat, les systèmes Daikin FIT peuvent offrir un confort silencieux et écoénergétique aux installations multifamiliales partout en Amérique du Nord.

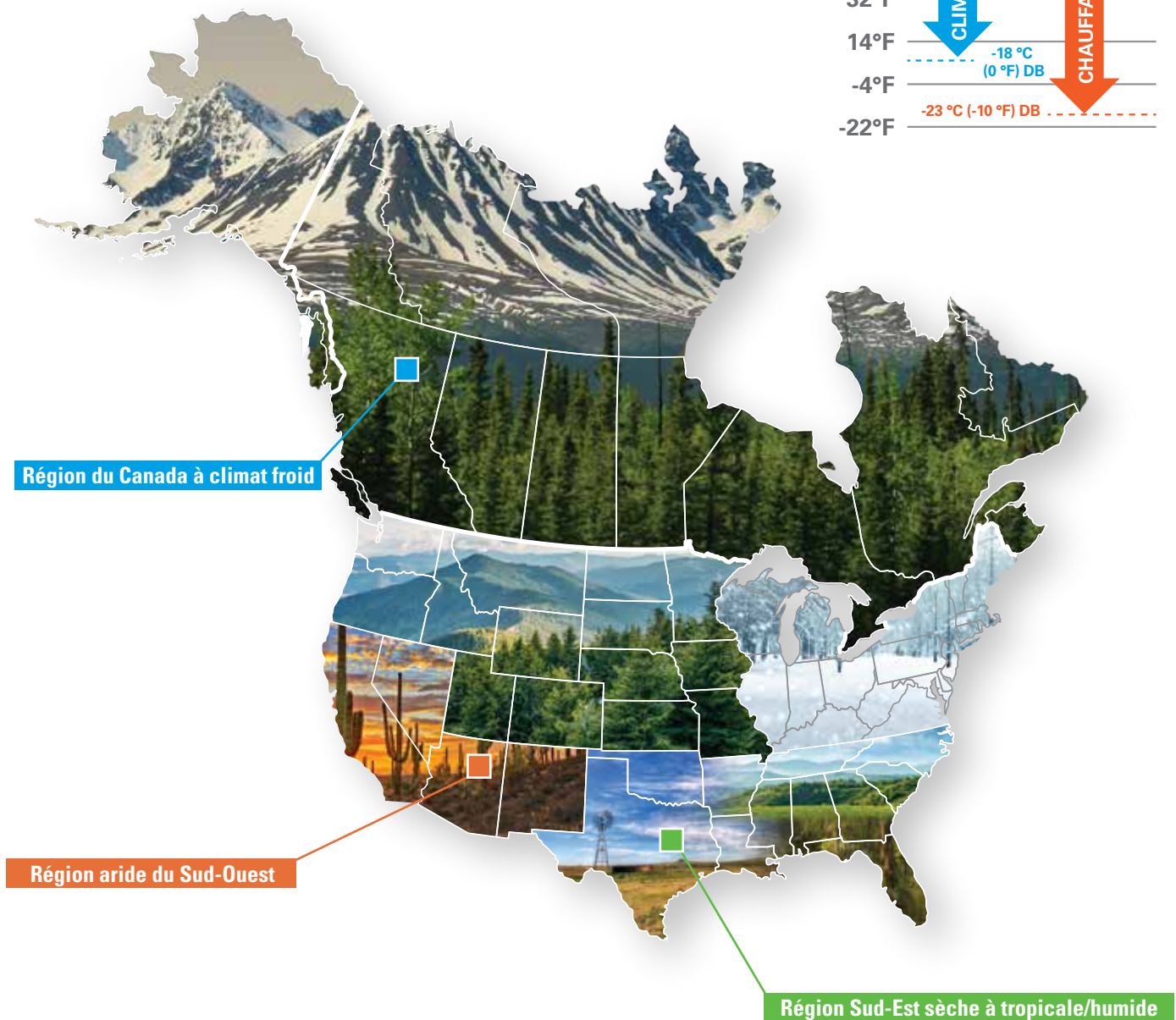
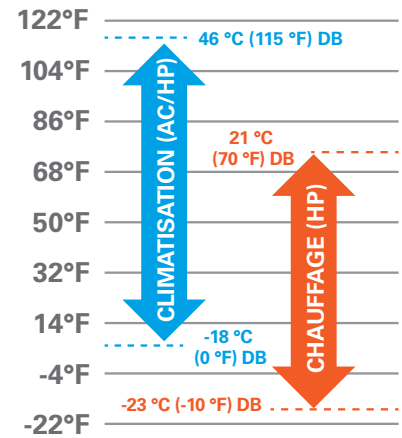



## REVÊTEMENT ANTICORROSION BLUE FIN DE DAIKIN

Les systèmes *FIT* intègrent notre revêtement hydrophile Blue Fin de qualité professionnelle (plus de 1 000 heures à l'essai au brouillard salin) en tant que norme. Le revêtement anticorrosion Blue Fin protège l'unité extérieure contre les intempéries et réduit le frottement pour permettre à l'eau de s'écouler plus rapidement du serpentin et de nettoyer le serpentin.



## FAIBLE ENCOMBREMENT

Nous avons conçu le Daikin *FIT* pour qu'il soit très compact, car nous savons que l'espace extérieur est primordial pour la plupart des installations. Qu'il soit installé sur un toit, un balcon ou même au sol, l'encombrement de décharge latérale offre une excellente solution d'économie d'espace par rapport au style cube traditionnel.

**Jusqu'à 40 % plus petit en taille par rapport aux autres unités d'évacuation latérale de la concurrence.**



## RÉAPPROPRIEZ-VOUS L'ESPACE DES BALCONS, DES TERRASSES, DES PATIOS ET DES TOITS



## DES GAINS D'EFFICACITÉ OPÉRATIONNELLE QUI ENTRAÎNENT DES ÉCONOMIES

Le compresseur à Inverter est le cœur du système Daikin *FIT*. La technologie Inverter Daikin se charge de fournir un confort intelligent et efficace, basé sur la demande. Le compresseur à Inverter (à vitesse variable) fournit la puissance nécessaire pour maintenir les conditions ambiantes souhaitées, réduisant généralement la consommation d'énergie jusqu'à 30 % ou plus (par rapport aux systèmes traditionnels à vitesse fixe).



**Mode de dégivrage intelligent :** L'unité extérieure activera ce mode pour aider à empêcher l'accumulation de gel/glace dans des conditions climatiques froides. Il permettra également de prolonger la durée de fonctionnement du chauffage pour un confort accru des occupants (par rapport aux systèmes CVCA sans cette fonction).

- Une option de chauffage d'appoint de dégivrage sélectionnable, lorsqu'elle est désactivée, permet de réduire la consommation d'énergie pendant le dégivrage.

» **Ventilateur CC à vitesse variable :** La fonctionnalité améliorée du moteur de ventilateur à courant continu à vitesse variable permet d'augmenter le rendement d'environ 20 % (par rapport aux systèmes équipés d'un moteur de climatiseur classique).

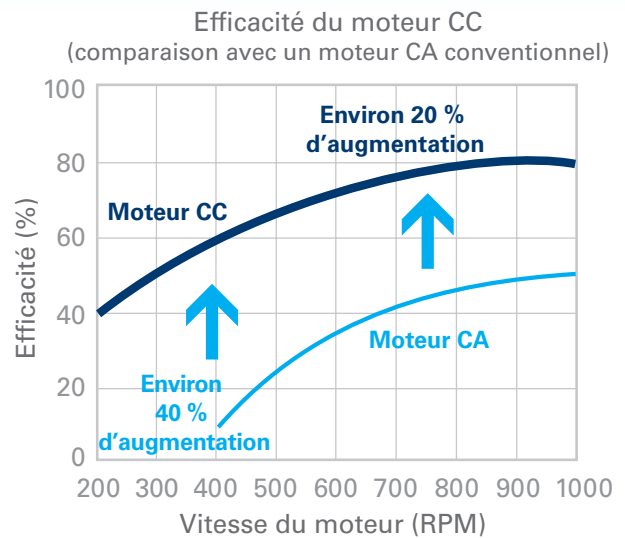

Remarque : Les données sont basées sur des études menées dans des conditions contrôlées au sein d'un laboratoire Daikin.

### COMPRESSEUR SWING (À BASCULE) EXCLUSIF

Les systèmes Daikin *FIT* sont conçus avec la technologie des compresseurs à bascule Daikin. Qu'est-ce que cela veut dire? Les pièces principales sont intégrées dans un composant principal, ce qui minimise l'usure du système. Cette fonctionnalité améliorée est conçue pour aider à éliminer les fuites de réfrigérant d'un côté à l'autre et constitue un choix de compresseur idéal pour les systèmes à rendement élevé (moins de 65 000 Btu/h), tels que le Daikin *FIT*. Cette technologie offrira une tranquillité d'esprit supplémentaire à chaque propriétaire (et locataire) de bâtiment.





## VENTILATEUR CC À VITESSE VARIABLE

Notre moteur de ventilateur CC à vitesse variable Daikin fonctionne avec PWM (modulation de largeur d'impulsion). Avec le PWM, le Daikin *FIT* fonctionne en utilisant l'énergie adéquate en fonction des exigences de charge, offrant une efficacité opérationnelle améliorée (par rapport aux systèmes sans PWM). L'image de droite est un exemple de ce à quoi ressemblent les impulsions de puissance PWM (peut différer selon le système et les exigences de charge).

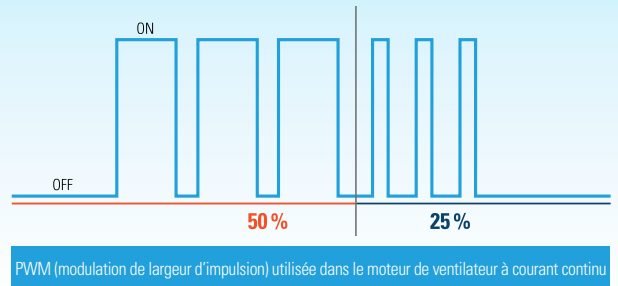

## ÉCONOMIES

Les occasions d'épargner aident à répondre à une variété de besoins de projet. Quelques exemples de comparaison figurent ci-dessous\*.

COMPARAISON DE PRIX*			
14 TRÉS	DAIKIN <i>FIT</i>	20 TRÉS	SKYAIR/VRV <i>LIFE</i>
\$	\$\$	\$\$\$	\$\$\$\$

COMPARAISON DE POIDS	
(100) unités 14 TRÉS de 3 tonnes	(100) unités HP Daikin <i>FIT</i> de 3 tonnes
17 300 lb (7 847 kg)	13 100 lb (5 942 kg)

COMPARAISON D'ESPACE	
(100) unités 14 TRÉS de 3 tonnes	(100) unités HP Daikin <i>FIT</i> de 3 tonnes
54 m <sup>2</sup> (584 pi <sup>2</sup> )	16 m <sup>2</sup> (175 pi <sup>2</sup> ) (Double empilement)

COMPARAISON MOP	
Unités 14 TRÉS de 3 tonnes	Unités Daikin <i>FIT</i> de 3 tonnes
35	25 (La taille réduite du disjoncteur permet des réductions d'électricité et de taille du panneau, par rapport aux unités avec des valeurs MOP plus élevées)

Daikin *FIT* offre des opportunités d'économies supplémentaires avec une réduction de tuyauterie et de réfrigérant lorsqu'il est monté sur des balcons (par rapport aux unités traditionnelles montées sur le toit).

\* Le modèle Daikin *FIT* de 3 tonnes utilisé dans la comparaison n'est pas un modèle à capacité améliorée.

\* Prix relatifs/niveaux de position - les coûts d'installation réels dépendent d'un certain nombre de facteurs et peuvent varier.

## GARANTIES DE PRODUIT EXCEPTIONNELLES\*

RÉSIDENCE OCCUPÉE PAR LE PROPRIÉTAIRE <sup>1</sup>	RÉSIDENCE NON OCCUPÉE PAR LE PROPRIÉTAIRE <sup>2</sup>	COMMERCIALE <sup>3</sup>

\*1 Les détails complets de la garantie sont disponibles auprès de votre concessionnaire local ou sur le site [www.daikincomfort.com](http://www.daikincomfort.com). Pour recevoir la garantie limitée de 12 ans sur le remplacement de l'unité et la garantie limitée de 12 ans sur les pièces, l'enregistrement en ligne doit être complété dans les 60 jours suivant l'installation. Des exigences supplémentaires sont nécessaires pour l'entretien annuel pour la garantie limitée des pièces. L'enregistrement en ligne et certaines des exigences supplémentaires ne sont pas requis en Californie ni au Québec. La durée de la couverture de garantie au Texas et en Floride diffère dans certains cas.

\*2 Les détails complets de la garantie sont disponibles auprès de votre concessionnaire local ou sur le site [www.daikinac.com](http://www.daikinac.com). Pour bénéficier de la garantie limitée de 10 ans des pièces, l'enregistrement en ligne doit être effectué dans les 60 jours qui suivent l'installation. L'enregistrement en ligne et certaines des exigences supplémentaires ne sont pas requis en Californie ni au Québec. La durée de la couverture de garantie au Texas et en Floride diffère dans certains cas.

\*3 Les détails complets de la garantie sont disponibles auprès de votre concessionnaire local ou sur le site [www.daikinac.com](http://www.daikinac.com).

## TEMPÉRATURE IDÉALE ET FAIBLE NIVEAU SONORE

Les systèmes traditionnels (sans Inverter) offrent un mode de fonctionnement ON/OFF de base uniquement. Lorsque le compresseur s'allume et s'éteint en permanence, le système fonctionne pour atteindre la température intérieure réglée. Avec la technologie Inverter, le système Daikin *FIT* permet d'ajuster les opérations pour atteindre les niveaux de confort souhaités.



### Technologie de démarrage à chaud :

Lorsque le chauffage commence ou que l'unité passe de la climatisation au chauffage, il n'y a pas de courant froid émis dans la pièce.

Les bruits de fonctionnement indésirables accompagnent souvent les systèmes CVCA sans Inverter (traditionnels). Ces bruits continus peuvent devenir une nuisance sur un patio ou lorsque le système est installé près d'une fenêtre. Avec la capacité d'atteindre des niveaux de puissance acoustique aussi faible que 45 dB(A), le système Daikin *FIT* peut contribuer à apporter un confort acoustique supplémentaire à tout environnement (intérieur et extérieur).

### NIVEAUX SONORES AUSSI BAS QUE :

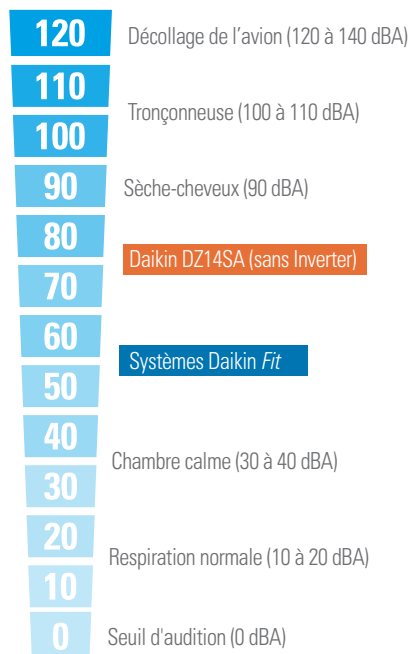

\*En mode silencieux.

## TECHNOLOGIE DAIKIN INVERTER

Ne serait-ce pas génial que votre système de climatisation et de chauffage ne soit pas énergivore? La technologie Daikin Inverter permet aux systèmes de fonctionner à un niveau favorisant la conservation de l'énergie, malgré les conditions climatiques, en apportant de petits ajustements à la vitesse du compresseur. Les systèmes Daikin atteindront la température souhaitée plus rapidement et maintiendront une température plus constante par rapport aux systèmes ON/OFF classiques. Ils ne se mettront pas en marche/arrêt fréquemment « à l'ancienne », tout comme une voiture est plus efficace et confortable sur l'autoroute que dans le trafic urbain discontinu.

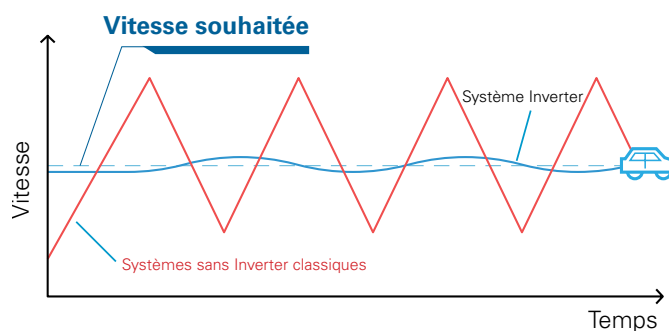

Il s'agit d'une représentation visuelle du fonctionnement d'un système sans Inverter comparé à un système avec Inverter.



En savoir plus sur les avantages de la technologie Daikin Inverter :

[www.daikincomfort.com/go/inverter/](http://www.daikincomfort.com/go/inverter/)



## DÉSHUMIDIFICATION

Le Daikin *FIT* dispose de trois niveaux d'humidification qui permettent à l'entrepreneur de configurer le système en fonction de la région géographique et des niveaux d'humidité. L'option A ou B est le réglage suggéré pour la plupart des applications. Ces réglages contrôlent la vitesse du compresseur et la vitesse du ventilateur intérieur pour maximiser la température du serpentin de l'évaporateur tout en minimisant le débit d'air. En bref, minimiser le flux d'air — déshumidification maximale.

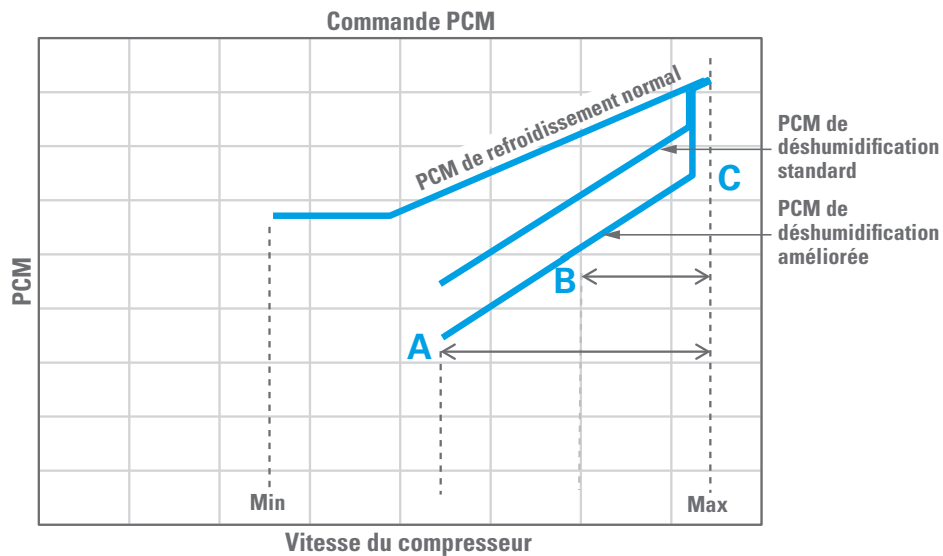
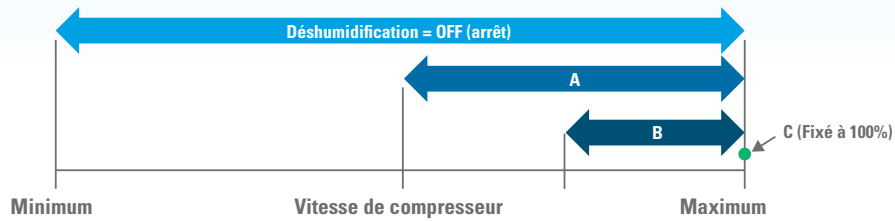

Niveaux de déshumidification			
STANDARD	A	B	C
Améliore la déshumidification en réduisant le flux d'air	Déshum. max. avec une large plage de compresseur et de flux d'air	Déshum. modérée avec une plage de compresseur et de flux d'air réduite	Déshum. min., compresseur fixé à 100 %, flux d'air à 70 %



## OUVREZ LA VOIE VERS UN MONDE D'OPPORTUNITÉS DE CONCEPTION

### ENCOMBREMENT RÉDUIT POUR RÉPONDRE AUX DEMANDES DE CONCEPTION

Une conception riche en fonctionnalités dans un encombrement réduit qui inclut :

- » **Revêtement Blue Fin** : Longue durée de vie et fiabilité du serpentin réfrigérant.
- » **Compresseur à bascule** : Silencieux et fiable.
- » **Bac de récupération perfectionné pour l'évacuation de l'eau** : Conçu avec de multiples trous et canaux de drainage pour aider à fournir une évacuation efficace de l'eau.
- » **Traitement de drain de balcon** : Dans un endroit où la vidange de l'unité extérieure peut causer des problèmes (par exemple, là où la vidange peut éclabousser les passants), effectuez les travaux de tuyauterie de vidange à l'aide du bouchon de vidange (en option).

Avec un espace de dégagement aussi petit que 10 cm (4 po) par rapport aux murs et une taille compacte, le système Daikin *FIT* fonctionne lorsque l'espace d'installation est limité.

- » Facile à transporter sur le lieu d'installation et à installer sur le socle — l'unité de ventilation simple peut être transportée par un seul travailleur ou sur un chariot.
- » Avec une gamme d'options d'installation, vous disposez d'une flexibilité dans la conception.

DIMENSIONS DE L'UNITÉ		DIMENSIONS DU MODÈLE D'APPAREIL À CAPACITÉ AMÉLIORÉE	
1,5 À 3 TONNES	3,5 À 5 TONNES	2 TONNES	3, 3,5, 4 TONNES
l. : 36,6 po x P. : 13,8 po x H. : 27,4 po	l. : 37 po x P. : 12,6 po x H. : 39 po	l. : 36,6 po x P. : 13,8 po x H. : 27,4 po	l. : 37 po x P. : 12,6 po x H. : 39 po

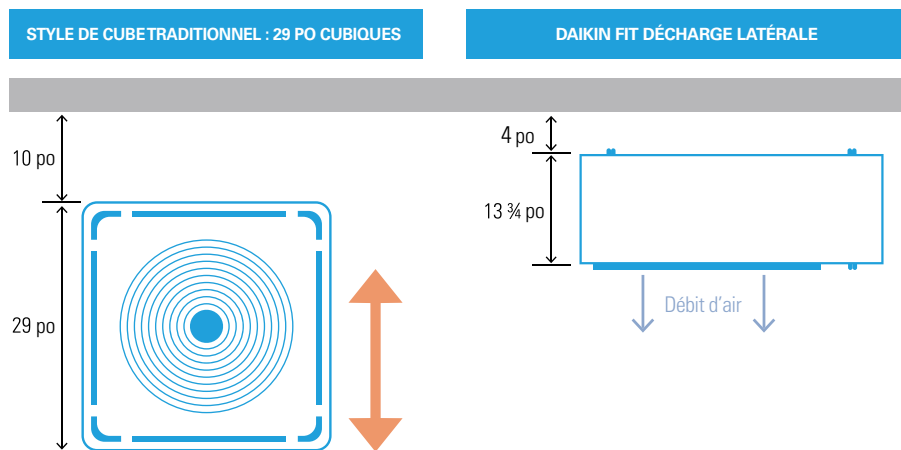



RÉCUPÉREZ UN ESPACE PRÉCIEUX



AMÉLIOREZ L'EXPÉRIENCE LOCATAIRE



OFFREZ UN CONFORT IDÉAL (À L'INTÉRIEUR ET À L'EXTÉRIEUR)



SOUTENIR LES OBJECTIFS DE CONCEPTION



## SORTEZ DES SENTIERS CVCA TRADITIONNELS

### CAPACITÉS DE CONDUITE ÉVOLUTIVES

Le système Daikin *FIT* est un excellent choix pour la plupart des maisons à un, deux et trois étages avec des conduits existants. La possibilité d'utiliser des ensembles de lignes existants et de raccorder jusqu'à 30 m (100 pi) de tuyaux, pour des installations typiques (raccordements par brasage – pas de torche) peut offrir de nouvelles solutions pour surmonter les obstacles du projet.

RACCORDEMENT DE LA TUYAUTERIE (maximum)							
1,5 à 5 tonnes							
Longueur				Hauteur			
100 pi				90 pi			
DIAMÈTRE DE L'ENSEMBLE DE LA LIGNE ADMISSIBLE							
TONNES DE L'UNITÉ	Liquide			Aspiration			
	1/4 PO	5/16 PO	3/8 PO	5/8 PO	3/4 PO	7/8 PO	1 1/8 PO
1,5	X	X	X	x <sup>1</sup>	X		
2,0		x <sup>2</sup>	X	x <sup>1</sup>	X		
2,5		x <sup>2</sup>	X		x <sup>1</sup>	X	
3,0		x <sup>2</sup>	X		x <sup>1</sup>	X	
3,5			X			X	X
4,0			X			X	X
5,0			X			X	X

X Combinaison admissible

<sup>1</sup> Pour les combinaisons indiquées, si la température ambiante normale de fonctionnement est inférieure à -10 °C (14 °F), limitez la longueur de l'ensemble de conduites à 15 m (50 pi) max.

<sup>2</sup> Pour les combinaisons indiquées, la longueur de l'ensemble de conduites sera de 7,6 m (25 pi) au minimum et de 21 m (70 pi) au maximum.

### CAPACITÉ AMÉLIORÉE

DIAMÈTRE DE L'ENSEMBLE DE LA LIGNE ADMISSIBLE							
TONNES DE L'UNITÉ	Liquide			Aspiration			
	1/4 PO	5/16 PO	3/8 PO	5/8 PO	3/4 PO	7/8 PO	1 1/8 PO
2,0		X	X		x <sup>*1</sup>	X	
3,0			X			X	X
3,5			X			X	X
4,0			X			X	X

x Combinaison admissible

\*<sup>1</sup> Pour les combinaisons indiquées, si la température ambiante normale de fonctionnement est inférieure à -15 °C (4 °F), limitez la longueur de l'ensemble de conduites à 15 m (50 pi) max.

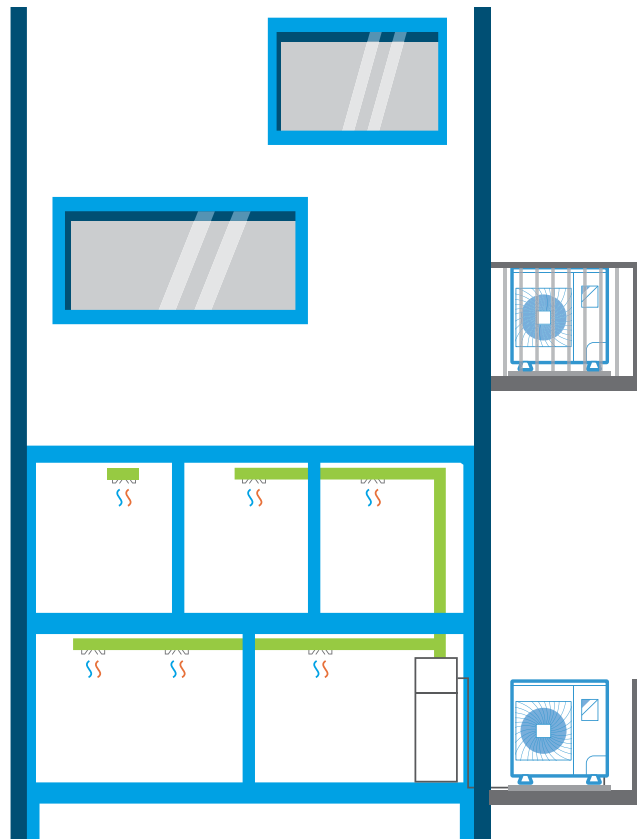

### Exemples d'installations empilées

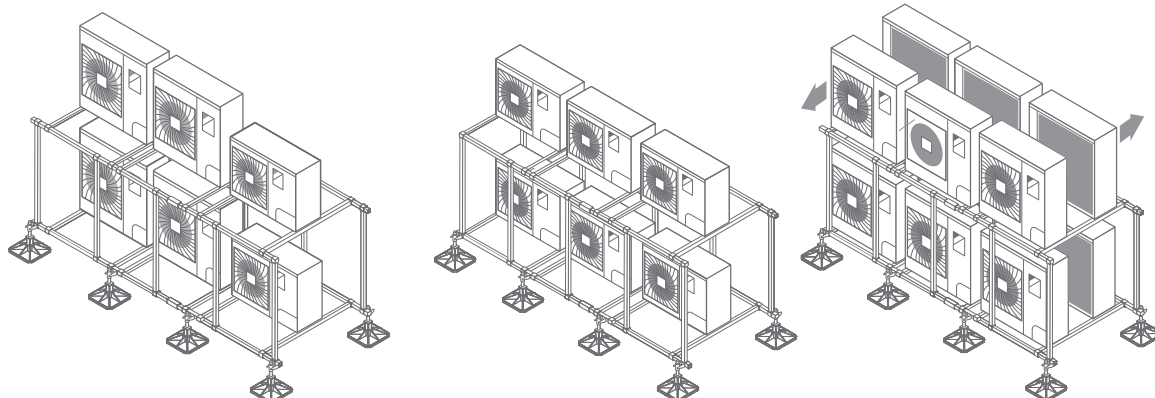

# OPTIONS D'INSTALLATION OFFRANT UNE FLEXIBILITÉ DE CONCEPTION

## INSTALLATION MURALE



## PATIO / TERRASSE / BALCON / SOUS LA TERRASSE

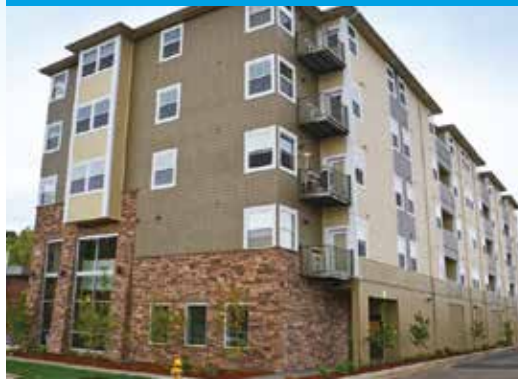

## TOIT



### Mur face à un côté

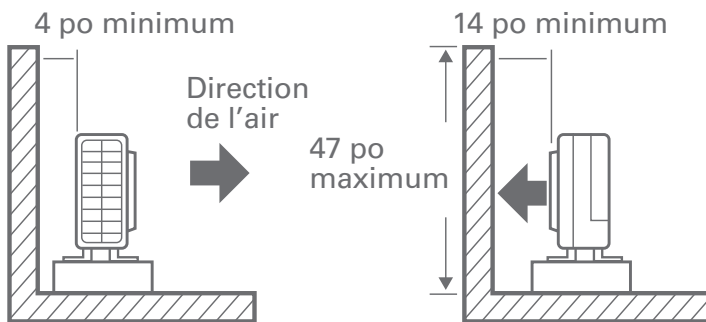

**Vue latérale**

### Mur face à deux côtés

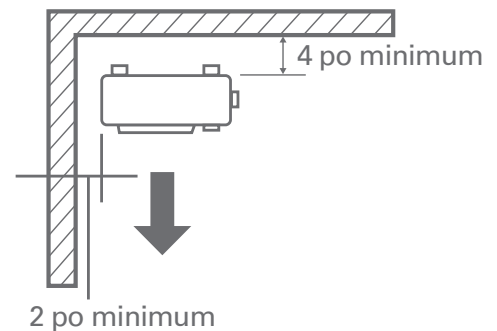
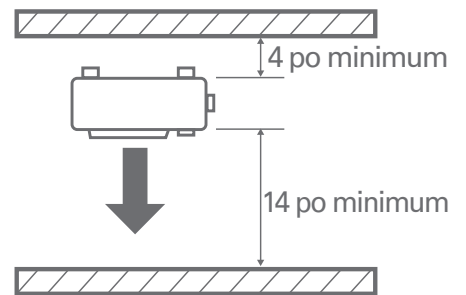

### Mur face à trois côtés

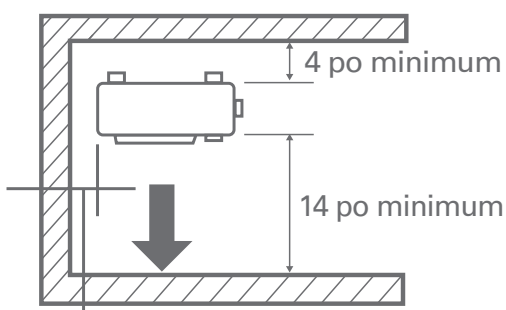

**Vue de dessus**

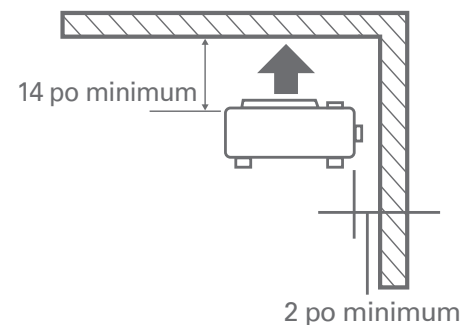

Dimensions d'installation pour un châssis de 1,5 à 30 tonnes. Voir IO pour des applications supplémentaires.

## SERPENTINS EN ALUMINIUM - CAPE / CAPEA / CHPE



- » Disponibles en capacités de 1,5 tonne à 5 tonnes.
- » Conçus pour la compatibilité avec les unités de système de climatisation Daikin *FIT*.
  - CAPEA : Compatible avec les système de climatisation et les pompes à chaleur Daikin *FIT*.
- » Quelques caractéristique des modèles à détendeur électronique (EEV).
  - Communication (compatible avec les thermostats intelligents Daikin *One+* et Daikin *One touch* et d'autres équipements de communication Daikin).
  - Applications de climatisation et de pompe à chaleur.
  - Historique des six dernières anomalies.
  - Boucle de régulation PID pour une régulation précise de la capacité.
- » Intégration harmonieuse avec la gamme complète de contrôles Daikin grâce au tableau de commande de bord communicant.
- » Possibilité d'intégrer un purificateur d'air et un humidificateur (des règles s'appliquent, reportez-vous au manuel d'installation pour plus de détails).
- » Bac de récupération thermoplastique de 5 VA résistant aux UV et à la rouille, avec une deuxième vidange intégrée.
- » La feuille d'isolant en aluminium couvre le boîtier interne afin de réduire la condensation au niveau du boîtier.
- » Partie frontale divisée pour une installation et un accès d'entretien facilités (sauf CAPEA).
- » Serpentin d'évaporation léger tout en aluminium.
- » Expédié aux normes d'usine avec circulation ascendante et conversion à la circulation descendante facilitée sur le terrain (CAPEA et CAPE).
- » CHPE pour des applications horizontales.



**GARANTIE LIMITÉE DE 12 ANS SUR LES PIÈCES\***

\*Les détails complets de la garantie sont disponibles auprès de votre concessionnaire local ou sur le site [www.daikincomfort.com](http://www.daikincomfort.com). Pour bénéficier de la garantie limitée de 12 ans sur les pièces, l'enregistrement en ligne doit être effectué dans les 60 jours qui suivent l'installation. L'enregistrement en ligne n'est pas nécessaire en Californie ni au Québec. La durée de la couverture de garantie au Texas et en Floride diffère dans certains cas.

## APPAREIL DE TRAITEMENT DE L'AIR À POSITIONS MULTIPLES - MBVC



- » Communication (compatible avec les thermostats intelligents Daikin *One+* et Daikin *One touch* et d'autres équipements de communication Daikin)
- » Moteur de soufflerie d'intérieur MCE à vitesse variable
- » Fournit un PCM constant dans un large éventail de conditions de pression statique indépendamment du système de conduit
- » Indicateur de débit PCM
- » Historique des six dernières anomalies
- » Fonction de déshumidification intégrée
- » Section du ventilateur refoulant utilisable en tant que générateur électrique d'air chaud
- » Profondeur du boîtier de 53 cm (21 po) pour un accès facilité
- » Tableau de commande incluant un souffleur temporisé en mode climatisation
- » Feuille d'isolant en aluminium alignant le boîtier pour réduire les bruits de fonctionnement et la condensation de l'armoire
- » Configuration horizontale ou verticale



**GARANTIE LIMITÉE DE 12 ANS SUR LES PIÈCES\***

\*Les détails complets de la garantie sont disponibles auprès de votre concessionnaire local ou sur le site [www.daikincomfort.com](http://www.daikincomfort.com). Pour bénéficier de la garantie limitée de 12 ans sur les pièces, l'enregistrement en ligne doit être effectué dans les 60 jours qui suivent l'installation. L'enregistrement en ligne n'est pas nécessaire en Californie ni au Québec. La durée de la couverture de garantie au Texas et en Floride diffère dans certains cas.





## APPAREIL DE TRAITEMENT DE L'AIR MULTI-POSITIONS À VITESSE VARIABLE DVFE

- » **Unité de traitement de l'air multi-positions** : Circulation ascendante/descendante et orientations horizontale gauche/droite.
- » **Serpentin d'évaporation tout en aluminium de 7 mm** :
  - Augmentation du confort intérieur.
  - Propriétés exceptionnelles de transfert de chaleur.
  - Amélioration de l'équilibre du réfrigérant entre les unités intérieures et extérieures.
- » **Moteur à commutateur électronique à vitesse variable (MCE)** :
  - Fournit un démarrage et un arrêt progressif pour un fonctionnement discret avec une consommation d'énergie moindre.
- Fonctionnement constant à basse vitesse pour un niveau de filtration et de confort exceptionnel.
- » **Détendeur électronique** :
  - Meilleure utilisation de l'évaporateur.
  - Plage de fonctionnement étendue.
- » **Communication** : Compatibilité avec les thermostats intelligents Daikin *One+* et Daikin *One touch* et d'autres équipements de communication Daikin



**GARANTIE LIMITÉE DE 12 ANS SUR LES PIÈCES\***

\* Les détails complets de la garantie sont disponibles auprès de votre concessionnaire local ou sur le site [www.daikincomfort.com](http://www.daikincomfort.com). Pour bénéficier de la garantie limitée de 12 ans sur les pièces, l'enregistrement en ligne doit être effectué dans les 60 jours qui suivent l'installation. L'enregistrement en ligne n'est pas nécessaire en Californie ni au Québec. La durée de la couverture de garantie au Texas et en Floride diffère dans certains cas.



## GÉNÉRATEUR D'AIR CHAUD AU GAZ DAIKIN À COMMUNICATION AFUE 80 À 97 %





- » **Échangeur thermique résistant** : La construction unique en acier inoxydable formée à l'aide de la technologie de coude ondulé offre un échangeur thermique très durable. Couplé avec un échangeur thermique secondaire en acier inoxydable, il est synonyme de fiabilité, durabilité et efficacité.
- » **Soupape à gaz à modulation** : Fonctionne à une capacité de 35 % à 100 %, fournissant une efficacité précise et un confort absolu.
- » **Circulation d'air continue** : Permet une filtration et maintient l'air en mouvement dans toute votre maison pour contribuer à votre confort.
- » **Tableau de commande auto-diagnostic** : Surveille continuellement le système pour assurer un fonctionnement stable et fiable.
- » **Ventilateur refoulant à vitesse variable et à tirage induit discret** : Permet un contrôle précis et un rendement écoénergétique amélioré par rapport aux ventilateurs à vitesse unique.

EN SAVOIR PLUS SUR : [www.daikincomfort.com/products/heating-cooling/whole-house/air-handlers-coils](http://www.daikincomfort.com/products/heating-cooling/whole-house/air-handlers-coils)





## SOLUTIONS DE CONTRÔLE INNOVANTES.

-  Voir la température intérieure, modifier les points de consigne ou changer de mode
-  Faire fonctionner le thermostat selon un programme hebdomadaire
-  Activer le mode « absent » pour économiser l'énergie
-  Surveiller la qualité de l'air et modifier les réglages



Thermostat intelligent Daikin One touch



Thermostat intelligent Daikin One+

### Caractéristiques :

- » Conception industrielle simple et élégante
- » Interface utilisateur à écran tactile capacitif.
- » Thermostat intelligent compatible Wi-Fi avec contrôle des applications iOS et Android.
- » Commande vocale par Amazon Alexa et Google Assistant
- » Fonctions énergie et confort : Mode absent, géo-clôture
- » Surveillance de l'environnement extérieur : température extérieure, humidité extérieure et prévisions météorologiques.
- » Compatible avec le dispositif de surveillance de l'air intérieur Daikin One pour la visualisation de la QAI.
- » Notifications d'erreur et de service.
- » Prise en charge multilingue : Anglais, espagnol et français.
- » Planificateur programmable avec fonction d'attente réglable.
- » Compatible avec le service en nuage Daikin One .

La commande est disponible par l'intermédiaire de haut-parleurs à commande vocale populaires.



**LES THERMOSTATS INTELLIGENTS DAIKIN ONE TOUCH ET DAIKIN ONE+ SONT COUVERTS PAR UNE GARANTIE LIMITÉE DE 12 ANS<sup>1</sup>\***

\* Les détails complets de la garantie sont disponibles auprès de votre concessionnaire local ou sur le site [www.daikincomfort.com](http://www.daikincomfort.com). Pour bénéficier de la garantie limitée de 12 ans, l'enregistrement en ligne doit être effectué dans les 60 jours qui suivent l'installation. L'enregistrement en ligne n'est pas nécessaire en Californie ni au Québec. La durée de la couverture de garantie au Texas et en Floride diffère dans certains cas.

<sup>1</sup> La garantie limitée de 12 ans est disponible pour les résidences occupées par le propriétaire seulement. Pour les résidences non occupées par le propriétaire, la période de garantie est de 10 ans. Pour les applications multifamiliales et/ou commerciales, la période de garantie est de 5 ans.

## AJOUTEZ LE CONTRÔLE EXPERT POUR PLUS DE FACILITÉ D'UTILISATION

De nombreux produits Daikin sont compatibles avec le thermostat intelligent Daikin One. Si vous recherchez le confort ultime pour votre maison, les thermostats intelligents Daikin One+ et Daikin One touch sont une solution intégrée pour contrôler la température, l'humidité et la qualité de l'air. Pour en savoir plus, visitez le site [www.daikinone.com](http://www.daikinone.com).



Pour les systèmes compatibles avec les thermostats intelligents Daikin One + et Daikin One touch, la connexion aux services infonuagiques Daikin One est possible. Cela vous permet d'autoriser votre concessionnaire installateur à recevoir des notifications sur votre système à partir du nuage Daikin. Accorder l'accès à votre concessionnaire via les services infonuagiques Daikin One permet au nuage Daikin d'informer votre concessionnaire lorsque votre système a besoin d'une maintenance, de l'alerter si votre système a un besoin urgent et de fournir des informations détaillées sur les performances de votre système. Les services infonuagiques Daikin One peuvent même permettre à votre concessionnaire de résoudre à distance certains problèmes sans contact. La première année des services infonuagiques Daikin One est incluse avec l'achat. Contactez votre concessionnaire Daikin pour en savoir plus!

## DONNEZ LE CONTRÔLE AUX LOCATAIRES

**CONTRÔLE DIRECT** : Le contrôle direct depuis le thermostat ou le cloud Daikin s'intégrera également de manière transparente aux architectures de maisons intelligentes ouvertes, notamment *Amazon Alexa* et *Google Assistant*, permettant aux consommateurs d'utiliser sans effort des fonctions comme la commande vocale.

**TÉLÉCOMMANDE** : Une radio Wi-Fi intégrée se connecte à Internet (via un routeur domestique), au cloud et à l'application mobile du propriétaire.

**INTÉGRATION DU SYSTÈME DE MAISON INTELLIGENTE** : Daikin *One* Open API permet aux systèmes et aux applications de maison intelligente de s'intégrer à vos thermostats intelligents *One+* ou *One touch*. L'API fournit une interface et des spécifications pour surveiller et mettre à jour les paramètres de votre thermostat. Intégration spécifiquement disponible pour Control4<sup>®</sup> et Crestron<sup>®</sup>.



**EN SAVOIR PLUS  
SUR LE THERMOSTAT  
INTELLIGENT DAIKIN ONE**



**EN SAVOIR PLUS SUR  
DAIKIN ONE OPEN API :**

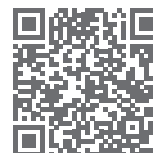

## CONNECTÉ VIA LE CLOUD

Daikin *One* Cloud Services combine un portail Web basé sur le cloud et une application mobile qui met la puissance de l'information entre vos mains, vous permettant d'offrir à vos clients des niveaux de service élevés et une tranquillité d'esprit plus grande que jamais.

Vos clients apprécieront la tranquillité d'esprit procurée par le fait de savoir que vous êtes en mesure de faire fonctionner efficacement leurs systèmes sans empiéter sur leur maison ou leur mode de vie.

Les services infonuagiques Daikin *One* sont exclusivement destinés aux *Professionnels du confort Daikin* et nécessitent l'autorisation du propriétaire pour surveiller et régler le système de confort Daikin.



**CLOUD  
SERVICES**

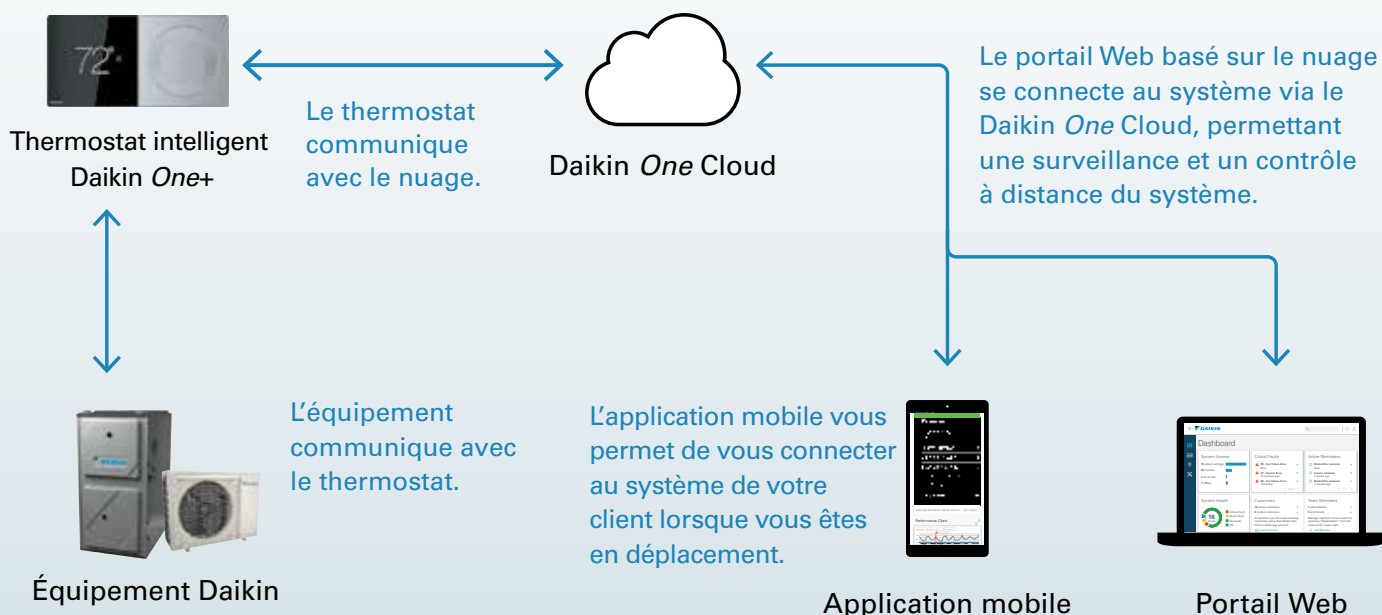





Les solutions Daikin *One* IAQ offrent une gamme complète d'innovation en matière de conception et de technologie, garanties par la qualité. En fonction d'objectifs, votre professionnel Daikin vous aidera à créer une solution qui fonctionne pour vous et vos projets.



DAIKIN *ONE* TOUCH  
ET DAIKIN *ONE*+  
THERMOSTATS INTELLIGENTS



DAIKIN *ONE*  
DISPOSITIF DE SURVEILLANCE  
DE L'AIR INTÉRIEUR



DAIKIN *ONE*  
VENTILATEUR ÉLECTRIQUE\*



DAIKIN *ONE*  
PURIFICATEUR D'AIR  
PREMIUM\*

## CLEAN COMFORT<sup>®</sup> INDOOR AIR ESSENTIALS

*Clean Comfort* IAQ Essentials est une extension de l'écosystème Daikin *One*. Quel que soit le problème de l'air intérieur, *Clean Comfort* peut aider. Pour en savoir plus, demandez à votre professionnel Daikin quelles options conviendraient à votre projet et conviendraient parfaitement à l'écosystème Daikin *FIT* et *One*.

PRODUITS DE FILTRATION

VENTILATION PRODUITS

PRODUITS DE PURIFICATION

PRODUITS DE CONTRÔLE DE L'HUMIDITÉ

# AMÉLIOREZ VOTRE ÉCOSYSTÈME AVEC NOTRE LARGE ÉVENTAIL DE SOLUTIONS POUR LA QUALITÉ DE L'AIR INTÉRIEUR

## DISPOSITIF DE SURVEILLANCE DE L'AIR INTÉRIEUR DAIKIN ONE\*



### Détection :

- » Le dispositif de surveillance de l'air intérieur Daikin One permettra de surveiller et de connaître la qualité de l'air de base dans la maison, sur 7 jours, puis de fournir une moyenne mobile de 7 jours de référence.
- » Lorsque des événements particuliers et/ou chimiques potentiels se produisent en dehors de cette référence de base moyenne, le système détecte l'écart potentiel et envoie des alertes au thermostat intelligent Daikin One+ ou Daikin One touch.

### Visualisation :

- » Depuis le thermostat intelligent Daikin One+ ou Daikin One touch, visualisez la qualité de l'air estimée en temps réel directement sur le thermostat ou via l'application pour téléphone intelligent.
- » Dispositif de surveillance des événements de qualité de l'air intérieur Indoor Air Quality Event Monitor - à partir de cette option, voyez quand les particules ou les produits chimiques sont élevés par rapport à la référence de base de 7 jours pour aider à comprendre et à contrôler votre air.

Les lectures incluront :

- **Vert** - concentrations typiques dans la maison
- **Jaune** - concentrations élevées dans la maison
- **Orange** - concentrations très élevées dans la maison

### Action :

- » Avec son système *AIR INTELLIGENCE* intégré, les dispositifs Daikin One home air monitor et Daikin One ecosystem offrent des solutions adaptatives dont les propriétaires profitent grâce à leur thermostat intelligent Daikin One+ ou Daikin One touch basé sur des alertes de qualité de l'air.
- Allumez le générateur d'air chaud ou l'appareil de traitement de l'air pour augmenter la filtration grâce au purificateur d'air Daikin premium à haute efficacité pour traiter les particules.
- Mettez en marche le système d'échappement / de ventilation ou ouvrez une fenêtre pour contribuer à réduire les substances chimiques détectées dans la maison.

\*Uniquement compatible avec les systèmes Inverter unitaires.

## PURIFICATEUR D'AIR DAIKIN ONE PREMIUM



Catalyseur à température ambiante

- » Le purificateur d'air Daikin One Premium est un filtre MERV 15 qui élimine plus de 85 % des particules jusqu'à 0,3 micron\*.
- » Le filtre à média plissé élimine plus de 98 % d'*Aspergillus fumigatus*, *Aspergillus versicolor* et *Stachybotrys chartarum* dans la circulation de l'air\*
- » Le filtre à média plissé élimine plus de 99 % de l'herbe à poux, plus de 72 % des phanères de chat et plus de 73 % des acariens de la poussière de la circulation de l'air\*

- » Filtre plissé très profond, 13,4 cm (5¼ po) en fibres de polyoléfine hydrophobes, sans cellulose
- » Catalyseur de température ambiante : Dégrade le formaldéhyde et l'ozone
- » Le filtre doit être changé une ou deux fois par an en fonction des conditions à la maison

\* Essais menés par LMS Technologies Inc. Les valeurs des caractéristiques techniques peuvent varier en fonction des systèmes individuels.

## VENTILATEUR ÉLECTRIQUE DAIKIN ONE



- » Comprend un filtre MERV 16 qui aide à réduire les particules en suspension dans la circulation de l'air entrant (des filtres MERV 13 en option sont disponibles).
- » Conception compacte et polyvalente : peut être fixé au mur ou au plafond dans un grenier, un sous-sol, un garage ou un vide sanitaire
- » Ventilation mécanique économique pour les maisons pour un fonctionnement silencieux..
- » Les limites de contrôle climatique réglables empêchent l'air de pénétrer dans la maison lorsque

les capteurs intégrés détectent une température et/ou une humidité en dehors des plages sélectionnées.

- » Convient pour une utilisation dans le cadre de projets individuels et/ou multifamiliaux.
- » Fournit entre 40 et 100 PCM<sup>1</sup> d'air à la maison, réglable par incréments de 10 PCM.
- » Performances certifiées par le Home Ventilating Institute (HVI) / homologuées ETL.

<sup>1</sup> Lorsqu'un filtre MERV 16 est utilisé.

DAIKIN F17 - UNITÉ EXTERIEURE AC											
Nom du modèle	DX6VSS 1810A*	DX6VSS 2410A*	DX6VSS 3010A*	DX6VSS 3610A*	DX6VSS 4210A*	DX6VSS 4810A*	DX6VSS 6010A*	DX6VSA 181WA*	DX6VSA 241WA*	DX6VSA 301WA*	DX6VSA 361WA*
<b>Capacités (classées AHRI)<sup>1</sup></b>											
Maximum Climatisation (BTU/h)	16 600	22 200	27 800	33 600	39 500	45 000	53 000	16 600	22 200	27 800	32 400
<b>Plage de fonctionnement à température ambiante</b>	0 à 115 (-17,8 à 46,1)										
Climatisation (°F DB (°C DB))											
<b>Compresseur</b>											
Type	Swing (bascule)	Swing (bascule)	Swing (bascule)	Swing (bascule)	Swing (bascule)	Swing (bascule)	Swing (bascule)	Swing (bascule)	Swing (bascule)	Swing (bascule)	Swing (bascule)
RLA	10,0	13,4	16,8	16,8	25,5	25,5	26,9	10,0	13,4	16,8	16,8
<b>Moteur du ventilateur du condenseur</b>											
Puissance (HP)	0,09	0,09	0,20	0,20	0,36	0,36	0,36	0,09	0,09	0,20	0,20
FLA	1,15	1,15	2,00	2,00	1,63	1,63	1,63	1,15	1,15	2,00	2,00
<b>Système de réfrigération</b>											
Taille de la conduite du réfrigérant											
Dimension de la conduite de liquide (dia. ext. en pouces)	3/8 po	3/8 po	3/8 po	3/8 po	3/8 po	3/8 po	3/8 po	3/8 po	3/8 po	3/8 po	3/8 po
Dimensions de la conduite d'aspiration (dia. ext. en pouces)	3/4 po	3/4 po	7/8 po	7/8 po	1 1/8 po	1 1/8 po	1 1/8 po	3/4 po	3/4 po	7/8 po	7/8 po
Tailles du raccordement du réfrigérant											
Dimension de la soupape de liquide (dia. ext. en pouces)	3/8 po	3/8 po	3/8 po	3/8 po	3/8 po	3/8 po	3/8 po	3/8 po	3/8 po	3/8 po	3/8 po
Dimensions de la soupape d'aspiration (dia. ext. en pouces)	3/4 po	3/4 po	7/8 po	7/8 po	7/8 po	7/8 po	7/8 po	3/4 po	3/4 po	7/8 po	7/8 po
Type de branchement de la soupape	Étanchéité frontale	Étanchéité frontale	Étanchéité frontale	Étanchéité frontale	Étanchéité frontale et dorsale	Étanchéité frontale et dorsale	Étanchéité frontale et dorsale	Étanchéité frontale	Étanchéité frontale	Étanchéité frontale	Étanchéité frontale
Charge de réfrigérant (oz)	76	76	79	85	111	111	131	76	76	79	85
Dispositif de détente	Détendeur	Détendeur	Détendeur	Détendeur	Détendeur	Détendeur	Détendeur	Détendeur	Détendeur	Détendeur	Détendeur
Surchauffe au robinet de service	Contrôle automatique	Contrôle automatique	Contrôle automatique	Contrôle automatique	Contrôle automatique	Contrôle automatique	Contrôle automatique	Contrôle automatique	Contrôle automatique	Contrôle automatique	Contrôle automatique
Sous-refroidissement au robinet de service	10±1 °F	12±1 °F	14±1 °F	15±1 °F	8±1 °F	9±1 °F	9±1 °F	10±1 °F	12±1 °F	14±1 °F	13±1 °F
<b>Données électriques</b>											
Tension/Phase (60 Hz)	208-230/1	208-230/1	208-230/1	208/230-1	208/230-1	208-230/1	208-230/1	208-230/1	208-230/1	208-230/1	208-230/1
Minimum de courant admissible dans le circuit <sup>2</sup>	14,6	18,8	23,9	23,9	34,4	34,4	36,2	14,6	18,8	23,9	23,9
Maximum Protection contre les surintensités <sup>3</sup>	15	20	25	25	35	35	40	15	20	25	25
Volts min/max	197/253	197/253	197/253	197/253	197/253	197/253	197/253	197/253	197/253	197/253	197/253
Taille du conduit électrique	1/2 po	1/2 po	1/2 po	1/2 po	1,27 cm (1/2 po) ou 1,9 cm (3/4 po)	1,27 cm (1/2 po) ou 1,9 cm (3/4 po)	1,27 cm (1/2 po) ou 1,9 cm (3/4 po)	1/2 po	1/2 po	1/2 po	1/2 po
<b>Poids de l'équipement (lb)</b>	119	119	129	133	163	163	174	119	119	129	133
<b>Poids d'expédition (lb)</b>	133	133	143	148	183	183	196	133	133	143	148

<sup>1</sup> Testé et classé conformément à la norme ANSI/AHRI 210/240

<sup>2</sup> La taille du fil doit être déterminée conformément aux codes électriques nationaux; des longueurs de câble importantes nécessiteront de plus grandes tailles de fil.

<sup>3</sup> Utilisez uniquement des fusibles temporisés ou des disjoncteurs de type HACR de la même taille que ceux indiqués.

### Remarques

Vérifiez toujours la plaque S et R pour les données électriques sur l'unité en cours d'installation.

L'unité est chargée de réfrigérant pour 15 pi de conduite liquide de 3/8 po. La charge du système doit être ajustée conformément aux instructions d'installation de Procédure de charge finale.





DAIKIN F17 - UNITÉ EXTERIEURE DE POMPE À CHALEUR								
Nom du modèle	DZ6VSA 1810A*	DZ6VSA 2410A*	DZ6VSA 3010A*	DZ6VSA 3610A*	DZ6VSA 4210A*	DZ6VSA 4810A*	DZ6VSA 6010A*	DZ6VSA 6010A*
<b>Capacités (classées AHRI)<sup>1</sup></b>								
Maximum Climatisation (BTU/h)	16 600	22 200	27 800	33 600	39 500	45 000	53 000	53 000
Maximum Chauffage (BTU/h)	17 400	23 200	28 800	34 600	40 000	45 500	54 500	54 500
<b>Plage de fonctionnement à température ambiante</b>	0 à 115 (-17,8 à 46,1)							
Climatisation (°F DB (°C DB))								
Chauffage (°F DB (°C DB))	-10 à 70 (-23,3 à 21,1)							
<b>Compresseur</b>								
Type	Compresseur à bascule	Compresseur à bascule	Compresseur à bascule	Compresseur à bascule	Compresseur à bascule	Compresseur à bascule	Compresseur à bascule	Compresseur à bascule
RLA	10,0	13,4	16,8	16,8	25,5	25,5	26,9	26,9
<b>Moteur du ventilateur du condenseur</b>								
Puissance (HP)	0,09	0,09	0,20	0,20	0,36	0,36	0,36	0,36
FLA	1,15	1,15	2,00	2,00	1,63	1,63	1,63	1,63
<b>Système de réfrigération</b>								
Taille de la conduite du réfrigérant								
Dimension de la conduite de liquide (dia. ext. en pouces)	3/8 po	3/8 po	3/8 po	3/8 po	3/8 po	3/8 po	3/8 po	3/8 po
Dimensions de la conduite d'aspiration (dia. ext. en pouces)	3/4 po	3/4 po	7/8 po	7/8 po	1 1/8 po	1 1/8 po	1 1/8 po	1 1/8 po
Tailles du raccordement du réfrigérant								
Dimension de la soupape de liquide (dia. ext. en pouces)	3/8 po	3/8 po	3/8 po	3/8 po	3/8 po	3/8 po	3/8 po	3/8 po
Dimensions de la soupape d'aspiration (dia. ext. en pouces)	3/4 po	3/4 po	7/8 po	7/8 po	7/8 po	7/8 po	7/8 po	7/8 po
Type de branchement de la soupape	Étanchéité frontale	Étanchéité frontale	Étanchéité frontale	Étanchéité frontale	Étanchéité frontale	Étanchéité frontale et dorsale	Étanchéité frontale et dorsale	Étanchéité frontale et dorsale
Charge de réfrigérant (oz)	81	81	88	88	118	118	127	127
Dispositif de détente	Détendeur	Détendeur	Détendeur	Détendeur	Détendeur	Détendeur	Détendeur	Détendeur
Surchauffe au robinet de service	Contrôle automatique	Contrôle automatique	Contrôle automatique	Contrôle automatique	Contrôle automatique	Contrôle automatique	Contrôle automatique	Contrôle automatique
Sous-refroidissement au robinet de service	10±1 °F	12±1 °F	14±1 °F	15±1 °F	8±1 °F	9±1 °F	9±1 °F	9±1 °F
<b>Données électriques</b>								
Tension/Phase (60 Hz)	208-230/1	208-230/1	208-230/1	208-230/1	208-230/1	208-230/1	208-230/1	208-230/1
Minimum de courant admissible dans le circuit <sup>2</sup>	14,6	18,8	23,9	23,9	34,4	34,4	36,2	36,2
Maximum Protection contre les surintensités <sup>3</sup>	15	20	25	25	35	35	40	40
Volts min/max	197/253	197/253	197/253	197/253	197/253	197/253	197/253	197/253
Taille du conduit électrique	1/2 po	1/2 po	1/2 po	1/2 po	1/2 po	1/2 po ou 3/4 po	1/2 po ou 3/4 po	1/2 po ou 3/4 po
<b>Poids de l'équipement (lb)</b>	122	122	132	137	168	168	179	179
<b>Poids d'expédition (lb)</b>	137	137	147	151	185	185	198	198

<sup>1</sup> Testé et classé conformément à la norme AHRI 210/240.

<sup>2</sup> La taille du fil doit être déterminée conformément aux codes électriques nationaux; des longueurs de câble importantes nécessiteront de plus grandes tailles de fil.

<sup>3</sup> Utilisez uniquement des fusibles temporisés ou des disjoncteurs de type HACR de la même taille que ceux indiqués.



DAIKIN FIT - POMPE À CHALEUR UNITÉ EXTÉRIEURE - MODÈLES À CAPACITÉ AMÉLIORÉE				
Nom du modèle	DZ6VSA241EA*	DZ6VSA 361EA*	DZ6VSA421EA*	DZ6VSA 481EA*
<b>Capacités (classées AHRI)<sup>1</sup></b>				
Maximum Climatisation (BTU/h)	23 000	34 200	40 000	44 000
Maximum Chauffage (BTU/h)	23 000	34 200	40 000	44 000
<b>Plage de fonctionnement à température ambiante</b>	0 à 115 (-17,8 à 46,1) -10 à 70 (-23,3 à 21,1)			
<b>Climatisation (°F DB (°C DB))</b>				
<b>Chauffage (°F DB (°C DB))</b>				
<b>Compresseur</b>				
Type	Compresseur à bascule	Compresseur à bascule	Compresseur à bascule	Compresseur à bascule
RLA	16,8	25,5	26,9	26,9
<b>Moteur du ventilateur du condenseur</b>				
Puissance (HP)	0,20	0,36	0,36	0,36
FLA	2,00	1,63	1,63	1,63
<b>Système de réfrigération</b>				
Taille de la conduite du réfrigérant				
Dimension de la conduite de liquide (dia. ext. en pouces)	3/8 po	3/8 po	3/8 po	3/8 po
Dimensions de la conduite d'aspiration (dia. ext. en pouces)	1/2 po	1 po	1 po	1 po
Tailles du raccordement du réfrigérant				
Dimension de la soupape de liquide (dia. ext. en pouces)	3/8 po	3/8 po	3/8 po	3/8 po
Dimensions de la soupape d'aspiration (dia. ext. en pouces)	1/2 po	1/2 po	1/2 po	1/2 po
Type de branchement de la soupape	Étanchéité frontale	Étanchéité frontale et dorsale	Étanchéité frontale et dorsale	Étanchéité frontale et dorsale
Charge de réfrigérant (oz)	88	118	127	127
Dispositif de détente	Détendeur	Détendeur	Détendeur	Détendeur
Surchauffe au robinet de service	Contrôle automatique	Contrôle automatique	Contrôle automatique	Contrôle automatique
Sous-refroidissement au robinet de service	14±1 °F	8±1 °F	9±1 °F	9±1 °F
<b>Données électriques</b>				
Tension/Phase (60 Hz)	208-230/1	208-230/1	208-230/1	208-230/1
Minimum de courant admissible dans le circuit <sup>2</sup>	23,9	34,4	36,2	36,2
Maximum Protection contre les surintensités <sup>3</sup>	25	35	40	40
Volts min/max	197/253	197/253	197/253	197/253
Taille du conduit électrique	1/2 po	1/2 po ou 3/4 po	1/2 po ou 3/4 po	1/2 po ou 3/4 po
<b>Poids de l'équipement (lb)</b>	132	168	179	179
<b>Poids d'expédition (lb)</b>	147	185	198	198
<b>Capacité améliorée dans les climats froids</b>				

<sup>1</sup> Testé et classé conformément à la norme ANSI/AHRI 210/240.

<sup>2</sup> La taille du fil doit être déterminée conformément aux codes électriques nationaux; des longueurs de câble importantes nécessiteront de plus grandes tailles de fil.

<sup>3</sup> Utilisez uniquement des fusibles temporisés ou des disjoncteurs de type HACR de la même taille que ceux indiqués.

## SAVIEZ-VOUS QUE VOUS POURRIEZ POUVOIR PROFITER DE RABAIS ÉTATIQUES ET LOCAUX?

ASSUREZ-VOUS DE CONSULTER LES SITES WEB DE VOS SERVICES PUBLICS LOCAUX ET/OU DE PARLER À VOTRE REPRÉSENTANT COMMERCIAL DAIKIN DÈS AUJOURD'HUI!

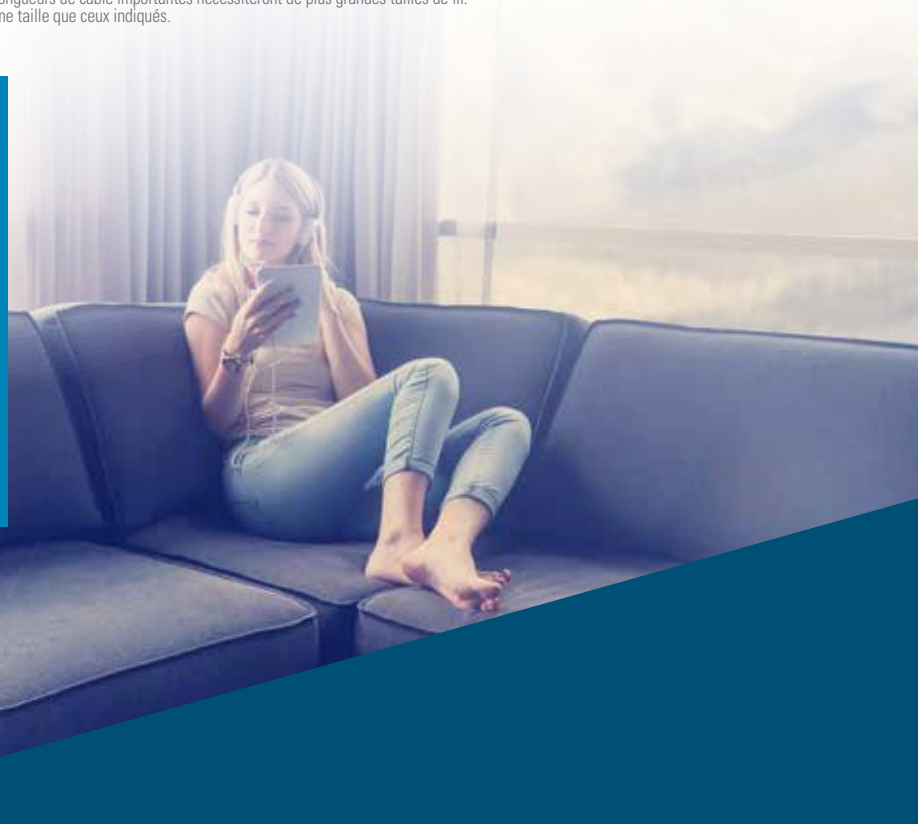

## À propos de Daikin :

Daikin Industries, Ltd. (DIL) est une entreprise mondiale classée au Fortune 1000 et est reconnue comme l'un des plus grands fabricants d'équipements de CVCA (chauffage, ventilation et conditionnement de l'air) au monde. Fondée en 1924, Daikin approche les 100 ans de leadership mondial dans le domaine du CVCA. DIL se consacre principalement au développement de produits et de systèmes de confort intérieur ainsi que de produits de climatisation pour des applications résidentielles, commerciales et industrielles. Sa réussite constante est due en partie à sa spécialisation dans le domaine des solutions de gestion de confort intérieur innovantes, écoénergétiques et de qualité supérieure.

## AVERTISSEMENTS :

- » Ayez toujours recours aux services d'un installateur ou d'un concessionnaire agréé pour installer ce produit. N'essayez pas d'installer le produit vous-même. Une mauvaise installation peut causer des fuites d'eau ou de réfrigérant, des électrocutions, des incendies ou des explosions.
- » Utilisez seulement les pièces et les accessoires fournis ou spécifiés par Daikin. Demandez à un concessionnaire agréé d'installer ces pièces et accessoires. L'utilisation de pièces et d'accessoires non autorisés ou l'installation inappropriée de pièces et d'accessoires peut causer des fuites d'eau ou de réfrigérant, des électrocutions, des incendies ou des explosions.
- » Lisez attentivement le Manuel de l'utilisateur avant d'utiliser ce produit. Le Manuel de l'utilisateur fournit d'importantes instructions et avertissements de sécurité. Assurez-vous de suivre ces instructions et avertissements.
- » Pour toute question, contactez votre bureau des ventes local Daikin.

*Amazon, Alexa et tous les logos associés sont des marques commerciales d'Amazon.com, Inc. ou de ses filiales.*

*Google, Google Assistant et tous les logos associés sont des marques commerciales de Google LLC ou de ses filiales.*



Certains modèles de pompes à chaleur DZ6VS sont conformes aux exigences **ENERGY STAR**® pour les climats froids. Veuillez consulter les manuels d'ingénierie des produits pour plus d'informations ou visitez le site [www.energystar.gov](http://www.energystar.gov).

**ASSEMBLED  
IN THE U.S.A.**



## INFORMATIONS SUPPLÉMENTAIRES

Avant d'acheter cet appareil, veuillez lire les informations importantes concernant sa consommation d'énergie annuelle estimée, son coût de fonctionnement annuel et son efficacité énergétique, disponibles auprès de votre concessionnaire.



Notre engagement continu envers des produits de qualité peut signifier que certaines modifications soient apportées aux caractéristiques techniques sans préavis.

© 2023 **DAIKIN COMFORT TECHNOLOGIES NORTH AMERICA, INC.** · Houston, Texas · États-Unis · [www.daikincomfort.com](http://www.daikincomfort.com) or [www.daikinac.com](http://www.daikinac.com)

CB-FITMFH\_08-23\_FR